

СЧЕТЧИК БАНКНОТ

LAUREL

серия J-7xx

РУКОВОДСТВО ПО ЭКСПЛУАТАЦИИ

ВВЕДЕНИЕ

Мы признательны Вам за то, что Вы приобрели счетчик банкнот LAUREL серии J-7xx.

В данном Руководстве по эксплуатации описан порядок использования прибора, а также рекомендации по определению и устранению возможных неисправностей. Пожалуйста, внимательно прочитайте данное Руководство, прежде чем эксплуатировать этот счетчик банкнот.

Держите Руководство под рукой для получения оперативной помощи во время работы.

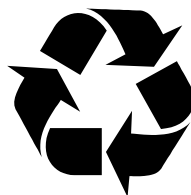

Данное руководство напечатано на бумаге, произведенной из вторичного сырья.

Компания LAUREL заботится об окружающей среде.

СОДЕРЖАНИЕ

1. УКАЗАНИЯ ПО ТЕХНИКЕ БЕЗОПАСНОСТИ	1
2. ПЕРЕД ВКЛЮЧЕНИЕМ ПРИБОРА	3
2-1. Пояснительные знаки, используемые в данном Руководстве	3
3. ПОЛНОЕ ОПИСАНИЕ	5
3-1. Название и назначение деталей	5
3-2. Название и назначение клавиш	7
4. РЕЖИМЫ И ФУНКЦИИ	9
4-1. Режимы работы	9
4-2. Функции	10
5. РАБОТА	15
5-1. Примечания	15
5-2. Основная работа	16
6. КОМПЛЕКТНОСТЬ ПОСТАВКИ И АКСЕССУАРЫ	18
6-1. Комплектность поставки	18
6-2. Аксессуары	18
7. ТЕХНИЧЕСКИЕ ХАРАКТЕРИСТИКИ	18
8. ЕЖЕДНЕВНЫЙ УХОД	19
9. ОШИБКИ И ПУТИ ИХ УСТРАНЕНИЯ	20

1. УКАЗАНИЯ ПО ТЕХНИКЕ БЕЗОПАСНОСТИ

- Не забудьте внимательно прочитать раздел «Указания по технике безопасности» перед началом работы.
- Важные указания, заслуживающие внимания, подробно рассмотрены в разделе «Указания по технике безопасности». Обязательно выполняйте эти указания, чтобы правильно использовать данное устройство. Пожалуйста, обратите внимание на знаки предупреждения и предостережения и прочитайте их описание, которое предлагается ниже:



Если прибор эксплуатируется неправильно и с нарушением пункта, помеченного данным знаком, то это может стать причиной получения оператором серьезной травмы, в том числе и травмы, которая может повлечь за собой летальный исход



Если прибор эксплуатируется неправильно и с нарушением пункта, помеченного данным знаком, то это может стать причиной повреждения или разрушения прибора.

■ Примеры и значения иллюстраций



Знак в треугольной рамке предупреждает оператора о том, что следует быть осмотрительным. Подробности указаны внутри этого знака или рядом с ним.

Данный знак предупреждает, что Ваша рука может быть зажата.



Знак, помещенный в перечеркнутый круг, означает запрет. Подробности запрета изложены внутри знака или рядом с ним.

Данный знак предупреждает Вас, чтобы Вы не прикасались.



Этот знак указывает на то, что должно быть выполнено. Подробности отображены внутри знака или рядом с ним.

Этот знак указывает на необходимость надежного заземления.



Warning



Если используется переходник, то необходимо обеспечить надлежащее заземление. Без надежного заземления существует опасность поражения оператора или окружающих людей электрическим током.

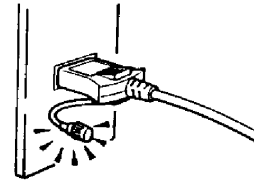

Во время очистки прибора воспрещено использовать легковоспламеняющиеся вещества в баллончиках.

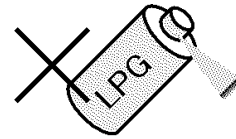

Caution



Не пытайтесь самостоятельно отремонтировать или разобрать прибор, так как это может стать причиной несчастного случая.

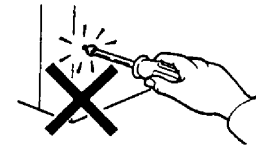

При замене предохранителя не забудьте вытащить вилку из розетки. Если вы не вытащите вилку из розетки, то это может стать причиной поражения электрическим током или травмы.

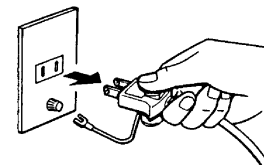

Когда Вы вытаскиваете вилку из розетки, не держитесь за кабель, так как это может повлечь за собой поражение электрическим током или стать причиной поражения в результате короткого замыкания.

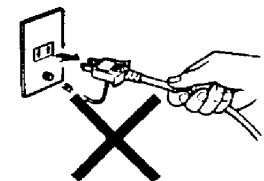

При подсчете банкнот следите за тем, чтобы Ваши руки, волосы, галстук и т.д. не попали в прибор.

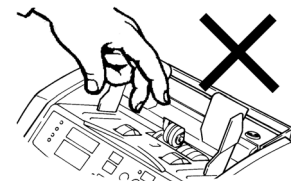

2. ПЕРЕД ВКЛЮЧЕНИЕМ ПРИБОРА

2-1. Пояснительные знаки, используемые в данном Руководстве.

Дополнительные инструкции и полезные советы по работе прибора.



Дополнительные разъяснения по эксплуатации прибора. Обращайтесь к этому знаку, если у Вас возникли какие-либо проблемы, связанные с эксплуатацией прибора. Ваша проблема может быть решена.



Этот знак сопровождает ссылку на страницу (страницы) в данном Руководстве.

Действие

1.

Этот знак указывает на действия, связанные с эксплуатацией прибора.

2-2. Меры предосторожности, которые следует принимать при эксплуатации прибора.

Не ставьте на прибор или рядом с ним емкости с водой. Если вода попадет в прибор, она может стать причиной его выхода из строя.

Не кладите мелкие вещи, такие как скрепки и т.п., на прибор или в непосредственной близости от него. Если скрепка или иной посторонний предмет попадет внутрь прибора, это может стать причиной его выхода из строя.

3. ПОЛНОЕ ОПИСАНИЕ

3-1. Название и назначение деталей

Иллюстрация 3.1.1. Вид спереди

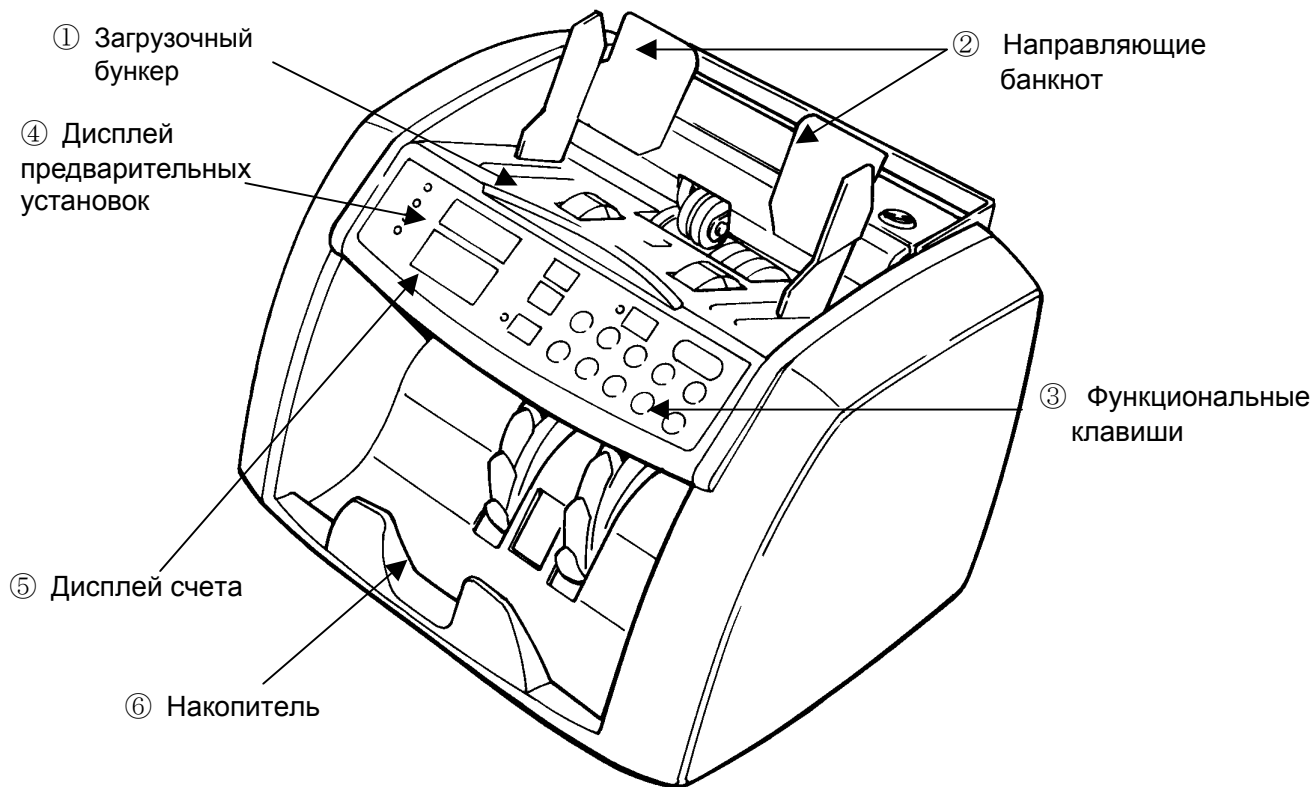

① Загрузочный бункер

Банкноты, которые необходимо пересчитать, необходимо уложить в загрузочный бункер.

② Направляющие банкнот

Банкноты могут быть отцентрированы с помощью направляющих для банкнот.

③ Функциональные клавиши

Описание значения функциональных клавиш приводится на стр. 7.

④ Дисплей предварительных установок

На дисплее предварительных установок выводится размер фасовки, обозначение режима счета и аккумулярованный итог (при активизации функции **ADD**).

⑤ Дисплей счета

На дисплее счета выводится результат счета банкнот, код ошибки и размер фасовки при активизации функции **ADD**.

⑥ Накопитель

Пересчитанные банкноты укладываются в накопитель.

Иллюстрация 3.1.2. Вид сзади

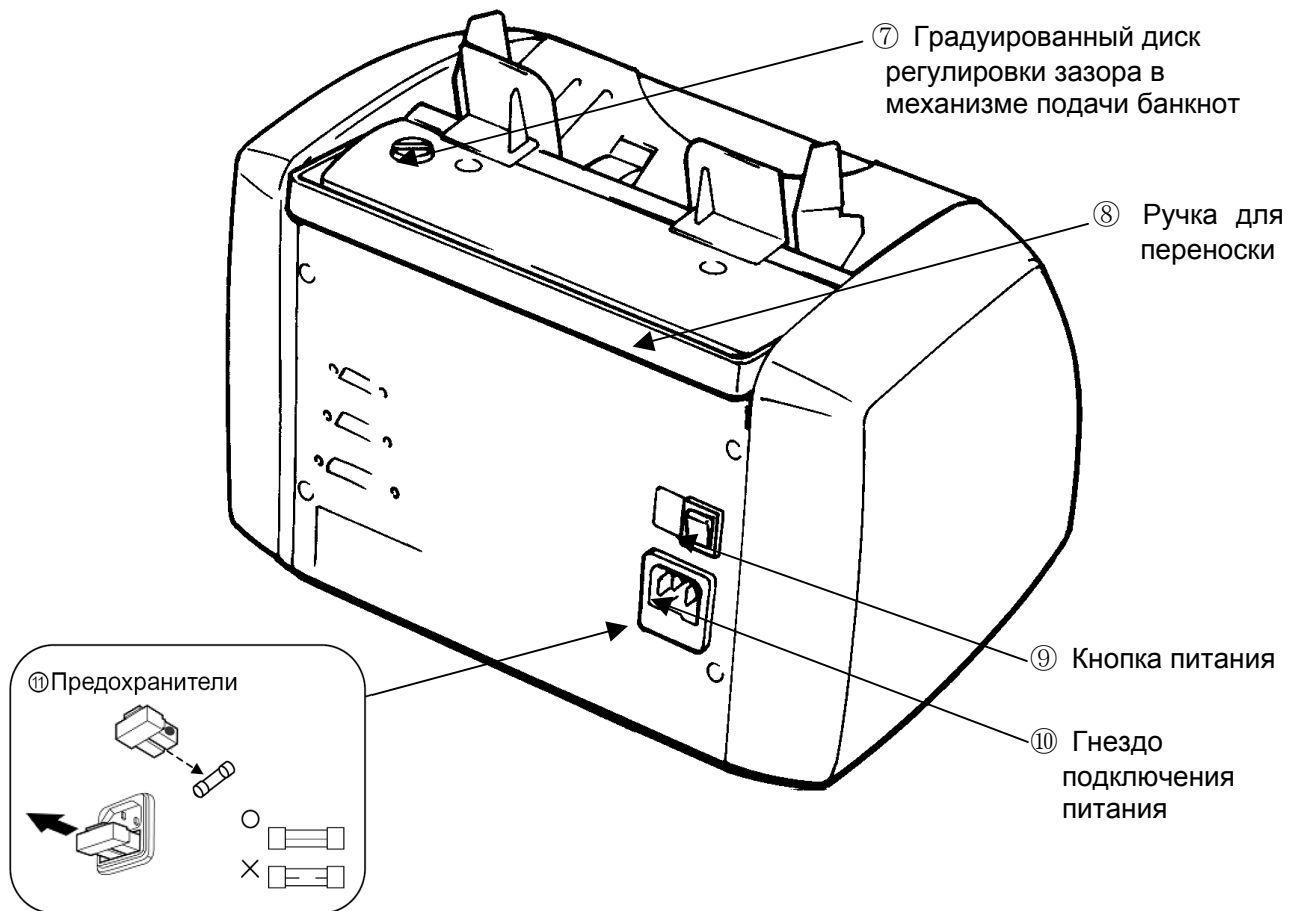

⑦ Градуированный диск регулировки зазора в механизме подачи банкнот

Градуированный диск предназначен для регулировки зазора в механизме подачи банкнот согласно толщине обрабатываемых банкнот. Чтобы повернуть градуированный диск, используйте монету.

Если пересчет останавливается, и на дисплее выводится ошибка “CHn” или “dbL”, поверните диск в сторону знака «-». Если пересчет банкнот осуществляется с непостоянной скоростью, поверните диск в сторону знака «+».

⑧ Ручка для переноски

Используется для переноски прибора.

⑨ Кнопка питания

Предназначена для включения и выключения прибора.

⑩ Гнездо подключения питания

Предназначено для подключения кабеля электропитания.

⑪ Предохранители

Если предохранитель вышел из строя, замените его новым предохранителем с той же мощностью. Чтобы убедиться, что предохранитель неисправен, осмотрите его. В неисправном предохранителе отсутствует центральная нить, как показано на рисунке.

3-2. Название и назначение клавиш

LEVEL

С помощью клавиши **LEVEL** настраивается датчик плотности банкнот. Используйте эту функцию для лучшего обнаружения подачи сдвоенных банкнот.



Описание функции см. стр. 10

AUTO

(клавиша присутствует в счетчиках J-700 и J-710)

С помощью клавиши **AUTO** можно выбрать автоматический или ручной старт пересчета. Если лампочка рядом с клавишей **AUTO** горит, это означает, что включена функция автоматического старта.

PRESET

Клавиша **PRESET** используется для настройки режима фасовки.

0

~

9

(цифровые клавиши 0-9; отсутствуют в модели J-700)

После нажатия клавиш **FUNCTION** или **PRESET** цифровые клавиши позволяют настроить функции и параметры счета:

FUNCTION и 1 из цифровых клавиш – ЗАДАТЬ ФУНКЦИЮ
PRESET и цифровые клавиши – УСТАНОВИТЬ РАЗМЕР
ФАСОВКИ



Описание различных функций см. на стр. 10-14
Задание размера фасовки см. на стр. 9

ADD

Клавиша активизации режима счета с накоплением итога: каждый раз, когда прибор заканчивает считать, значение на дисплее предварительных установок будет увеличиваться на отсчитанное количество банкнот.



Описание функции см. стр. 10

+

Клавиши «Плюс» и «Минус» используются для установки значения размера фасовки банкнот в счетчике J-700.

-



Описание режима см. на стр. 9.



Клавиша используется для начала счета в режиме ручного старта. После нажатия на эту клавишу результат счета и код ошибки исчезают с дисплея.



(Клавиша **FUNCTION** Отсутствует на моделях J-700 и J-710)

Нажмите клавишу **FUNCTION** и затем соответствующую цифровую клавишу для активизации необходимой функции счетчика банкнот.



Описание различных функций см. на стр. 10-14

4. РЕЖИМЫ И ФУНКЦИИ

4-1. Режимы работы

■ Режим сквозного счета

Данный режим активизирован, когда на дисплее предварительных установок выводится сообщение «Со».

В этом режиме прибор продолжает считать до тех пор, пока не закончатся банкноты в загрузочном бункере.

PRESET



Для настройки режима сквозного счета нажимайте клавишу **PRESET**, и на дисплее предварительных установок появится сообщение «Со».

■ Режим фасовки банкнот

Данный режим активизирован, когда на дисплее предварительных установок выводится символ «P» и значение размера фасовки (например, **P100**). Счет прекращается после того, как достигается заданное количество банкнот.

Если банкноты в загрузочном бункере закончились ранее достижения заданного размера фасовки, то значение на дисплее счета начинает мигать, и прибор продолжит счет после подачи дополнительного количества банкнот в загрузочный бункер.

● Для изменения размера фасовки банкнот:

Способ 1 (счетчик J-700)



Последовательно нажимайте клавишу **PRESET**, чтобы перебирать заранее заданные размеры фасовки банкнот:
Со (сквозной счет) → P100 → P50 → P25 → P20 → P10 → P5.

Чтобы изменить любой из предустановленных размеров фасовки, нажимайте клавиши “+” или “-”.

Способ 2 (счетчики кроме J-700)



Нажмите клавишу **PRESET** для перехода к установке размера фасовки. Выберите **P100** для установки значения размера фасовки. С помощью десяти цифровых клавиш введите необходимое число.

4-2. Функции

Функции, описанные в данном руководстве, могут быть недоступны в некоторых моделях.

■ Функция Add (Добавить)



Функция **ADD** доступна как в режиме сквозного счета, так и в режиме фасовки. Каждый раз, когда прибор заканчивает считать банкноты, на дисплее предварительных установок выводится итоговое количество посчитанных банкнот.

Нажмите клавишу **START-CLEAR** и удерживайте ее в нажатом положении в течение 2 секунд, чтобы сбросить итоговое количество.

■ Функция обнаружения подачи сдвоенных банкнот



Счетчик банкнот серии «J-7xx» обнаруживает подачу сдвоенных банкнот. Для настройки этой функции используется клавиша **LEVEL**. Вы можете настраивать счетчик в соответствии с обрабатываемыми банкнотами, выбирая из предварительно заданных вариантов. Включенная лампочка рядом с одним из символов слева от дисплея сигнализирует выбранный уровень.

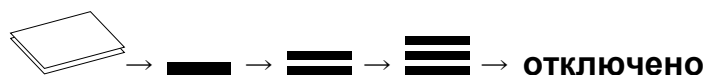

	Автоматическое определение: Проверяет первую банкноту и автоматически задает необходимый уровень.
	Уровень 1: Счет слабоокрашенных (тонких) банкнот.
	Уровень 2: Счет банкнот средней светопропускаемости.
	Уровень 3: Счет сильноокрашенных (толстых) банкнот.
ОТКЛЮЧЕНО	Функция обнаружения подачи сдвоенных банкнот должна быть отключена, если пересчитываются очень темные или очень толстые банкноты. Однако при этом прибор не сможет обнаруживать подачу сдвоенных банкнот.

■ Скорость пересчета.

● С помощью этой функции устанавливается скорость счета банкнот.

Доступные скорости для каждой из моделей серии «J-7xx» см. стр. 18.

В зависимости от модели и наличия клавиш регулирование скорости производится одним из способов:

Способ 1.



Удалите банкноты из загрузочного бункера и из накопителя, затем нажмите клавишу **START-CLEAR**. На дисплее выводится текущая скорость счета (например, SP800). Пока на дисплее выводится текущая скорость, значение может быть изменено нажатием функциональных клавиш с «1» по «3».

Способ 2.



Скорость счета может быть изменена нажатием клавиши **FUNCTION**, затем цифровой клавиши «1». На дисплее выводится скорость счета:

	800 банкнот/мин. для J-710 и J-730, 850 банкнот/мин. для J-797 850 банкнот/мин. для остальных моделей.
	1000 банкнот/мин. для J-710 и J-730, 1250 банкнот/мин. для J-797 1250 банкнот/мин. для остальных моделей.
	1200 банкнот/мин. для J-710 и J-730, 1500 банкнот/мин. для J-797 1500 банкнот/мин. для остальных моделей.

Обратите внимание, что для активизации наиболее высокой скорости необходимо отключить все функции детекции (в т.ч. детекцию по размеру, детекцию ультрафиолетовой, магнитной и инфракрасной защиты).

■ Функция «Выбор валюты» (только на модели J-797)

Функция «Выбор валюты» предназначена для выбора обрабатываемой валюты.

Выбор одной из валют означает автоматическое включение необходимых детекторов на оптимальном уровне.



Нажмите клавишу «**FUNCTION**», а затем последовательно несколько раз нажимайте цифровую клавишу «2» для переключения между предварительно заданными режимами:

“Eu” – Евро (включаются функции SD/UV/MG/IR)

“US” – Доллары США (включаются функции SD/UV/MG)

“Ru” – Российские рубли (включаются функции SD/UV/MG/IR)

“OFF” – детекторы отключены, включены только детектор и функция обнаружения подачи сдвоенных банкнот.

■ Функция «инфракрасный детектор».

- Эта функция определяет наличие инфракрасной защиты банкнот

J-790/797



Индикатор на дисплее над значком «**IR**» показывает, что активизирована функция «Инфракрасный детектор». Функция «Инфракрасный детектор» не может быть отключена пользователем.

■ Функция «магнитный детектор».

- Эта функция позволяет обнаружить магнитные свойства обрабатываемых банкнот.

В зависимости от модели и наличия клавиш активизация функции производится одним из способов:

J-730



Нажатием клавиши **MG**. Когда включен светоиндикатор на клавише, Магнитная детекция включена.

Нажмите клавишу **FUNCTION**. После этого включить/отключить Магнитную детекцию можно нажатием цифровой клавиши «**4**».

J-770



ICD

Обеспечивает наиболее точную проверку магнитной защиты банкнот ЕВРО.

J-795



AMG

Обеспечивает более точную проверку магнитной защиты за счет дополнительных датчиков магнитных меток.

J-790/797



Индикатор на дисплее над значком «**MG**» показывает, что активизирована функция «Магнитный детектор». Функция «Магнитный детектор» не может быть отключена пользователем. Допускается выбор одного из 2-х предварительно заданных уровней чувствительности магнитного детектора.

■ Функция Автостарта

- **Автостарт**

Пересчет начинается автоматически после помещения банкнот в загрузочный бункер.

- **Ручной старт**

Пересчет начинается после нажатия клавиши **START-CLEAR**.

В зависимости от модели и наличия клавиш активизация функции ручного или автоматического старта производится следующими способами:



Автоматический или ручной старт могут быть выбраны нажатием клавиши **AUTO**. Функция Автостарт активизирована, если светоиндикатор рядом с клавишей горит.



Автоматический или ручной старт могут быть выбраны нажатием сначала клавиши **START/C**, а затем цифровой клавиши «**5**». На дисплее загорается буква **A**, когда функция Автостарта активизирована.



Автоматический и ручной старт могут быть выбраны сначала нажатием клавиши **FUNCTION**, а затем цифровой клавиши «**5**». На дисплее загорается буква **A**, когда функция Автостарта активизирована.

■ Функция «Ультрафиолетовый детектор»



Счетчик перестает считать банкноты, если попадает банкнота, которая светится в УФ лучах.

Когда активизирована функция «Ультрафиолетовый детектор», на дисплее над значком «**UV**» загорается индикатор.

Включение и настройка чувствительности УФ детектора производится следующим образом:

клавиша **FUNCTION** → цифровая клавиша «**6**».

Счетчик имеет четыре уровня чувствительности УФ, обозначенных на дисплее следующим образом:

— → == → === → отключено

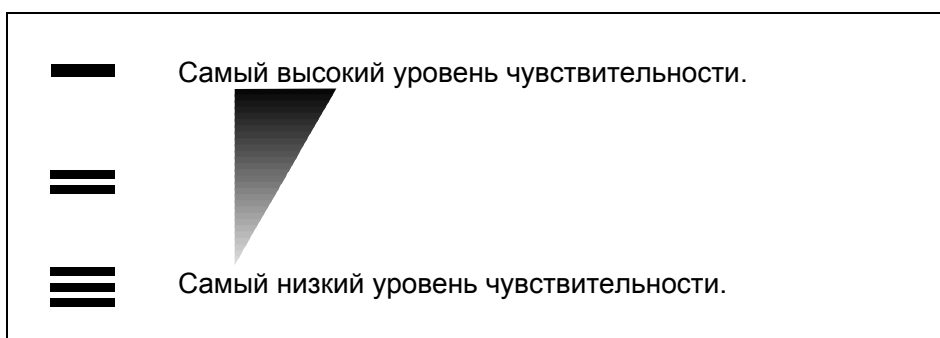

■ Функция детектора по размеру

С помощью детекции по размеру можно обнаружить банкноты, отличающиеся по размеру короткой стороны (по ширине).



Активизация функции проверки банкнот по ширине производится следующим образом:

клавиша **FUNCTION** → цифровая клавиша «**8**».

Счет останавливается, если в пачке обнаружены банкноты, ширина которых отличается от других.

Когда активизирована проверка банкнот по ширине, то на дисплее загорается индикатор над значком детекции по размеру (разнонаправленные стрелки в правом нижнем углу).

5. РАБОТА

5-1. Примечания

■ Образцы непригодных банкнот.

Не загружайте в прибор показанные ниже банкноты, так как они могут стать причиной заедания или ошибок при счете.

- Надорванные банкноты или банкноты с дырками.

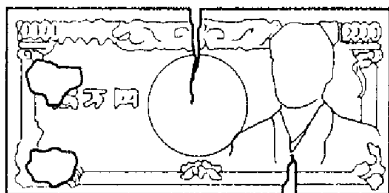

- Ветхие банкноты.

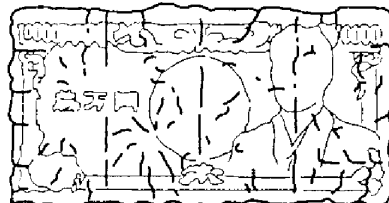

- Банкноты, заклеенные клейкой лентой.

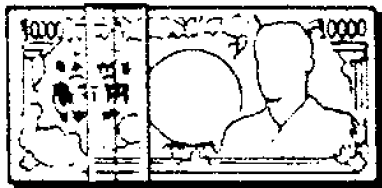

- Грязные банкноты.

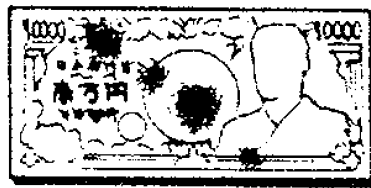

■ Перед загрузкой банкнот.

- Мятые банкноты и банкноты с загнутыми краями необходимо разгладить.

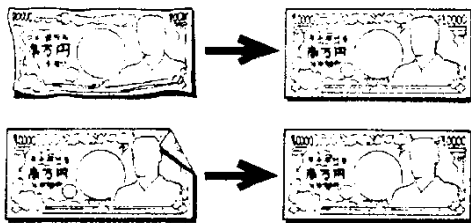

- Банкноты в пачках следует пролистать.

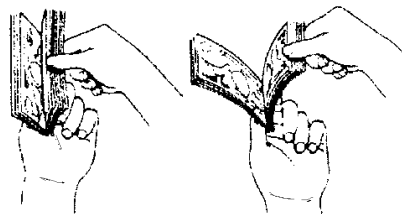

- Должным образом выровняйте края банкнот.

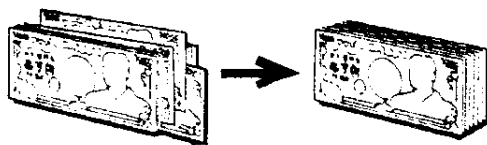

- Удалите с банкнот посторонние предметы.

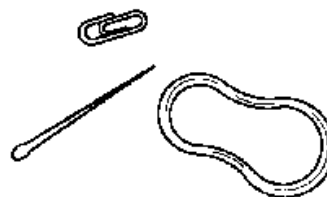

5-2. Основная работа

Действие 1.

Включите кнопку питания.

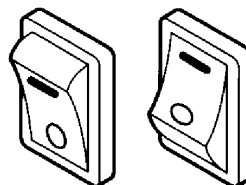

Действие 2.

Выберите режим сквозного счета или фасовки, а также настройте уровень обнаружения подачи сдвоенных банкнот.

1. Выберите режим сквозного пересчета или фасовки банкнот. Если это необходимо, дополнительно установите размер фасовки.
2. Нажатием на клавишу **LEVEL** задайте уровень обнаружения подачи сдвоенных банкнот. Банкноты в хорошем состоянии можно считать, задав автоматический уровень, однако уровень должен выбираться в зависимости от технических характеристик банкнот.

Действие 3.

Установите различные функции.

1. Установите скорость счета – стр. 11
2. Установите функцию **«Выбор валюты»** - стр. 11
3. Установите функцию автостарта – стр. 14
4. Установите функцию **«УФ-детектор»** – стр. 13.
5. Установите функцию детекции по размеру – стр. 13.

Действие 4.

Установите направляющие банкнот в положение, соответствующее размерам пересчитываемых банкнот. Направляющие должны быть расположены достаточно близко к краям банкнот, оставляя, в то же время, зазор для свободного прохождения банкнот.

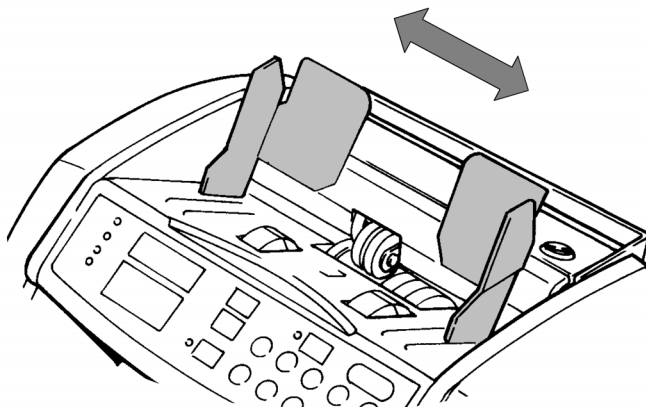

Действие 5.

Уложите банкноты на загрузочную площадку и нажмите на клавишу **START-CLEAR**, чтобы начать счет, если это необходимо.

Действие 6.

Удалите посчитанные банкноты из накопителя после полного завершения подсчета.

6. КОМПЛЕКТНОСТЬ ПОСТАВКИ И АКСЕССУАРЫ

6-1. Комплектность поставки.

1. Счетчик банкнот, 1 шт.
2. Кабель питания, 1 шт.
3. Руководство по эксплуатации, 1 шт.

6-2. Аксессуары.

Чтобы получить подробную информацию о поставках аксессуаров, пожалуйста, обратитесь к агенту по продаже счетчиков LAUREL.

1. Выносной дисплей
2. RS-232C (все модели, кроме J-700, J-710 и 730)

7. ТЕХНИЧЕСКИЕ ХАРАКТЕРИСТИКИ

1. Скорость счета	J-700	1200 банкнот в минуту
	J-710, J-730	800/1000/1200 банкнот в минуту
	J-797	850/1250/1500 банкнот в минуту
	Для остальных моделей	850/1250/1500 банкнот в минуту
2. Вместимость		Примерно 500 банкнот
3. Вместимость накопителя		Примерно 200 банкнот
4. Размер банкноты		Максимум 185X100(мм) Минимум 100X50 (мм)
5. Толщина банкнот		0,08 – 0,15 мм
6. Напряжение питания		100/110/220/240 В ±10% 50/60 Гц
7. Условия эксплуатации (температура)	Рабочая	: 5 °С – 35 °С
	Ожидания	: 5 °С – 55 °С (В сухих условиях)
8. Потребление мощности		Рабочее: 40 Вт Ожидания: 10 Вт
9. Габариты		282 мм (Ш) x 233 мм (Г) x 190 мм (В)
10. Вес		Примерно 7 кг

8. ЕЖЕДНЕВНЫЙ УХОД

1. Регулярно очищайте с помощью щетки перечисленные ниже датчики.
2. Для очистки корпуса используйте сухую тряпку.

- Датчик накопителя и датчики в загрузочном бункере

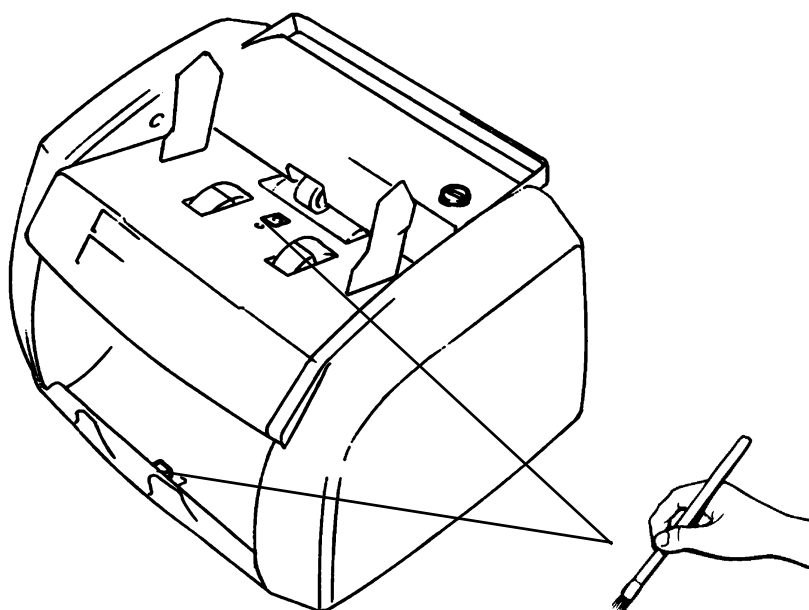

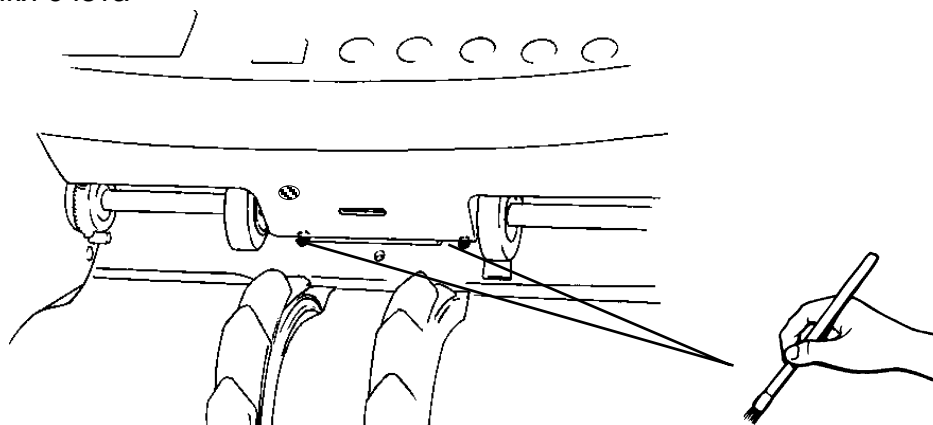

- Датчики счета



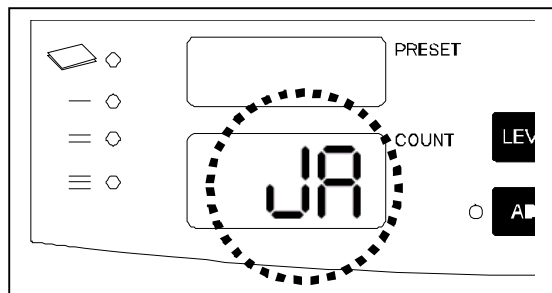



9. ОШИБКИ И ПУТИ ИХ УСТРАНЕНИЯ

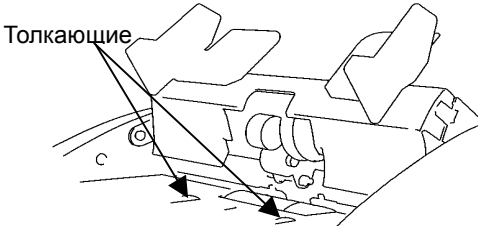

Если во время счета произошла какая-либо ошибка, на дисплее счета выводится сообщение об ошибке. Пожалуйста, устраните ошибку в соответствии с перечисленным ниже порядком.

Код ошибки	Причина ошибки	Порядок устранения
Мигает выводимый номер	<ol style="list-style-type: none"> 1. Нет подачи банкнот. 2. Не хватает банкнот до завершения фасовки 	<p>Удалите банкноту, которая стала причиной прекращения подачи, с загрузочной площадки и уложите ее обратно с соблюдением установленного порядка.</p> <p>Подайте дополнительное количество банкнот в загрузочный бункер.</p>
ASn	Неправильная подача банкнот.	<ol style="list-style-type: none"> 1. Удалите последнюю банкноту из накопителя и убедитесь в том, что она такая же, как и другие. 2. Нажмите клавишу START-CLEAR. 3. Возьмите все банкноты из накопителя и пересчитайте повторно.
CHn	Размер короткой стороны банкноты (ширина) превышает допустимую величину, или банкноты подаются внахлестку одна за другой.	<ol style="list-style-type: none"> 1. Возьмите последнюю банкноту из накопителя и убедитесь в том, что она не отличается от других. 2. Нажмите на клавишу START-CLEAR. 3. Пересчитайте повторно банкноты, которые Вы изъяли из накопителя. <p> Если эта ошибка часто повторяется, отрегулируйте зазор в механизме подачи банкнот с помощью градуированного диска.</p>
CLL	Загрязнен левый датчик длины.	(для счетчиков LAUREL J-7xx, оснащенных детектором длины) Очистите датчик, определенный кодом ошибки.
CLr	Загрязнен правый датчик длины.	 Если ошибка не исчезла, произведите следующие действия:
CLt	Загрязнен левый датчик длины.	<ol style="list-style-type: none"> 1. Выключите функцию детектора длины. 2. Откройте направляющие банкнот на максимальную ширину. 3. Для очистки датчика пересчитайте банкноты несколько раз, перемещая их к той стороне загрузочной площадки, которая была определена информацией об ошибке.

Код ошибки	Причина ошибки	Порядок устранения
CF	Загружена подозрительная банкнота.	<p>Все модели, кроме J-730</p> <ol style="list-style-type: none"> 1. Удалите последнюю банкноту из накопителя. 2. Нажмите клавишу START-CLEAR для продолжения счета. <p>Только для J-730</p> <ol style="list-style-type: none"> 1. Удалите последнюю банкноту из накопителя. 2. Нажмите клавишу START-CLEAR. 3. Возьмите все банкноты из накопителя и пересчитайте повторно.
dbL	Одновременно подаются две банкноты или подается грязная банкнота.	<ol style="list-style-type: none"> 1. Возьмите последнюю банкноту из накопителя и убедитесь в том, что она не грязная. 2. Настройте датчик плотности банкнот (см. стр. 10) 3. Нажмите на клавишу START-CLEAR. 4. Возьмите все банкноты из накопителя и пересчитайте повторно.  Если эта ошибка часто повторяется: <ol style="list-style-type: none"> 1. Отрегулируйте зазор в механизме подачи банкнот с помощью градуированного диска регулировки. 2. Очистите датчики.
HF	Подается банкнота половинного размера.	<ol style="list-style-type: none"> 1. Возьмите последнюю банкноту из накопителя и убедитесь в том, что она не отличается от других. 2. Нажмите на клавишу START-CLEAR. 3. Возьмите все банкноты из накопителя и пересчитайте повторно.
JA	Банкноты зажимаются в барабане.	<ol style="list-style-type: none"> 1. Как это показано ниже на рисунке, поднимите подающую часть рукой и извлеките застрявшую (застрявшие) банкноту (банкноты). Если возникают трудности с извлечением застрявших банкнот, то проверните толкающие ролики вручную. 2. Нажмите клавишу START-CLEAR. 3. Пересчитайте повторно банкноты, которые Вы изъяли из накопителя.   Если ошибка повторяется достаточно часто: <ul style="list-style-type: none"> • Очистите сенсоры. (См. подробнее стр.19)  <p>При извлечении банкнот следите за тем, чтобы не прищемить свои пальцы.</p>

Код ошибки	Причина ошибки	Порядок устранения
LP	Плохо работает лампа УФ.	<ol style="list-style-type: none"> 1. Выключите прибор и включите его снова. 2. Если ошибка не исправлена, свяжитесь с сервис-службой.
оС	Ошибочный счет	<ol style="list-style-type: none"> 1. Возьмите последнюю банкноту из накопителя и убедитесь в том, что она не отличается от других. 2. Нажмите клавишу START-CLEAR. 3. Возьмите все банкноты из накопителя и пересчитайте повторно.  Если эта ошибка часто повторяется: Отрегулируйте зазор в механизме подачи банкнот с помощью градуированного диска регулировки.
оPE	Ложное срабатывание.	<p>Это сообщение об ошибке выводится на экране дисплея в тот момент, когда в накопителе находятся банкноты, и Вы нажали на клавишу START-CLEAR. Извлеките банкноты из накопителя.</p>  Когда эта ошибка происходит при отсутствии банкноты в накопителе: Необходимо прочистить датчик накопителя.
SH	Длина короткой стороны банкноты меньше допустимой величины.	<ol style="list-style-type: none"> 1. Возьмите последнюю банкноту из накопителя и убедитесь в том, что она не отличается от других. 2. Нажмите на клавишу START-CLEAR. 3. Возьмите все банкноты из накопителя и пересчитайте повторно.
SC-1	Длина банкноты длиннее или короче первой банкноты.	<ol style="list-style-type: none"> 1. Проверьте последнюю банкноту в накопителе: (номинал, длину). 2. Удалите последнюю банкноту из накопителя. 3. Нажмите клавишу START-CLEAR еще раз для продолжения счета.
SC-2	Ширина банкноты уже первой банкноты.	<ol style="list-style-type: none"> 1. Проверьте последнюю банкноту в накопителе: (номинал, ширину). 2. Удалите последнюю банкноту из накопителя. 3. Нажмите клавишу START-CLEAR еще раз для продолжения счета.
SC-3	Ширина банкноты шире первой банкноты.	<ol style="list-style-type: none"> 1. Проверьте последнюю банкноту в накопителе: (номинал, ширину). 2. Удалите последнюю банкноту из накопителя. 3. Нажмите клавишу START-CLEAR еще раз для продолжения счета.



Если прибор все еще не работает даже после того, как Вы предприняли перечисленные выше меры, обратитесь к Вашему специалисту по техническому обслуживанию.

Заметки

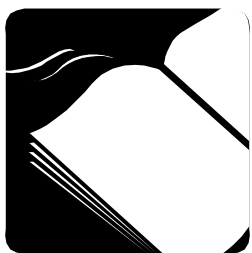

Lined writing area consisting of approximately 25 horizontal lines.

